

**Hořák UNIARC UHB 150**

Plynem chlazený svařovací hořák MIG  
Jmenovitý proud: 180A CO<sub>2</sub>, 150A směsný plyn, EN60974-7 @ DZ = 35%, Ø drátu 0,6 do 1,0mm

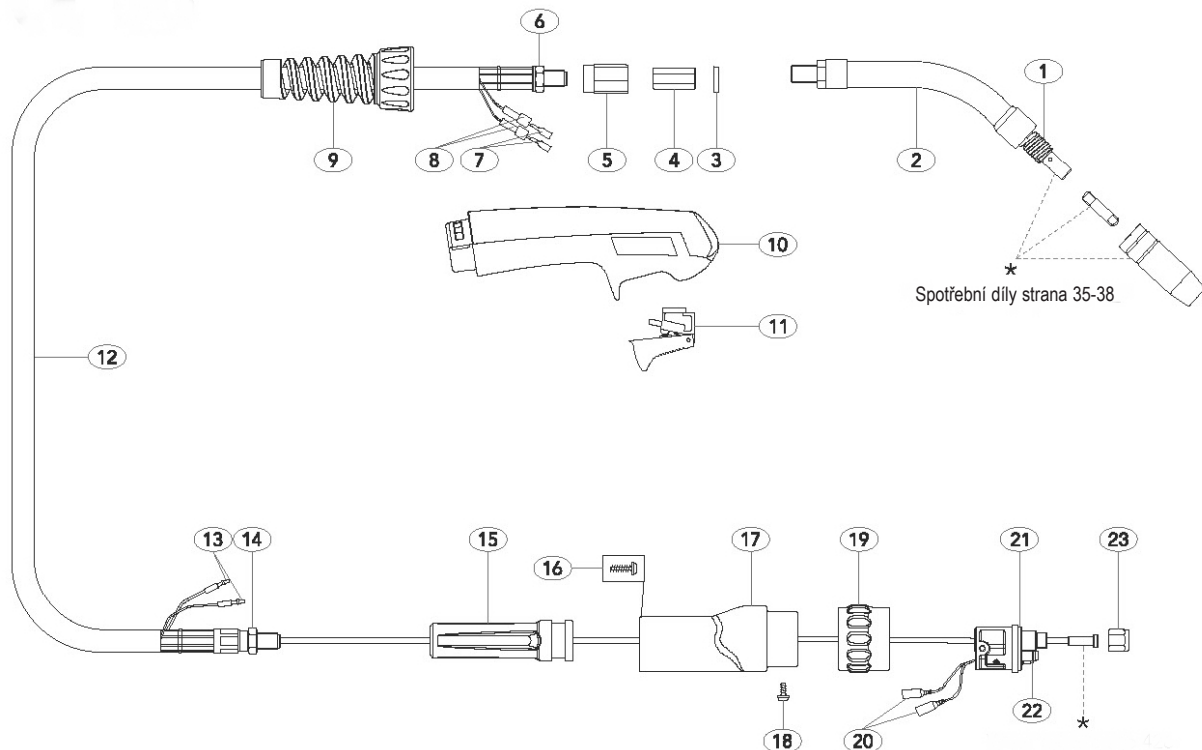

\* Spotřební díly strana 35-38

Model	Obj. č.		
Popis	3M	4M	5M
Hořák UNIARC UHB 150	UHB150E-30	UHB150E-40	UHB150E-50

Náhradní díly			
Obj. č.	Popis	Obj. č.	Popis
1	PB1504 Pružina	18	UB1541 Šroub
2	UB1501 Trubka hořáku	19	UC1519/P Matice
3	UB2501/5 Mezikus	20	UB1523 Konektor Female
4	UB2519 Šestíhnan	21	UC1528 Zástrčka centrální
5	UML1515 Mezikus hobby rukojetě	22	UB1524 „O“ kroužek
6	UB1505 Matice	23	UB1525 Matice bovdeny
7	UB1521 Kabel terminal		
8	UB1521-C Kabel terminal - krytka		
9	UH0815 Ochrana kabelu		
10	UH0814M Rukojeť hobby		
11	UH0816M Tlačítko hobby		
12	UC1517-30 Kabel koax.3m		
	UC1517-40 Kabel koax.4m		
13	UB1522 Kabel terminal male		
14	UB1505 Matice pojistná		
15	UC2841 Chráníč kabelu		
16	UB1542 Šroub		
17	UC1518 Kryt		

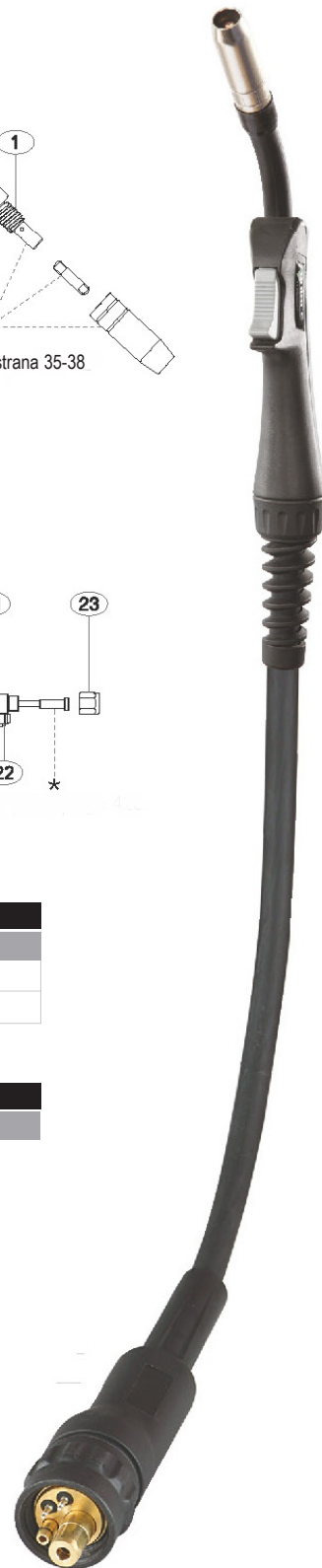

# MIG/MAG hořáky

## Spotřební díly

### Hubice

#### SGB/STH /UHB

#### 150A

Obj.č.	Popis	Průměr	TI.	Materiál
PB1529	Hubice válcová	16.0	1.0MM	Cu
* PB1530	Hubice kónická	12.0	1.0MM	Cu
PB1531	Hubice kuželová	10.5	1.0MM	Cu
PB1532	Hubice bod. MB14	12.8	1.0MM	Cu
PB1533	Hubice bodovací	16.0	1.0MM	Cu

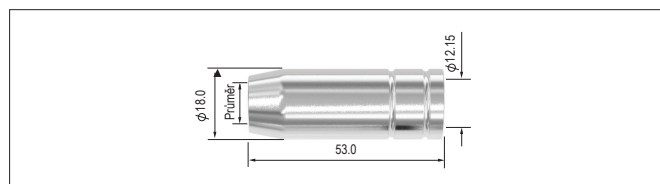

#### SGB

#### 250A

Obj.č.	Popis	Průměr	TI.	Materiál
PC2507	Hubice válcová	18.0	1.25MM	Mosaz
* PC2508	Hubice kónická	15.0	1.25MM	Mosaz
PC2509	Hubice kuželová	12.0	1.25MM	Mosaz

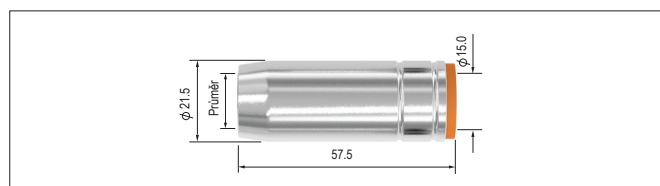

#### SGB/DMB

#### 401W/501W/555W

Obj.č.	Popis	Průměr	TI.	Materiál
PC5027	Hubice válcová	19.0	1.95MM	Cu
* PC5028	Hubice kónická	16.0	1.95MM	Cu
PB5028HD	Hubice kónická	16.0	3.20MM	Cu
PC5029	Hubice kuželová	14.0	1.95MM	Cu

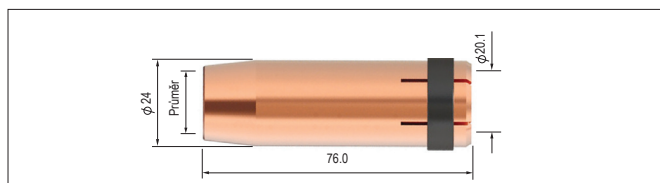

#### SGA

#### 305A/355A

Obj.č.	Popis	Průměr	Délka	TI.	Materiál
* PA3515	Hubice kónická	18.0	72.0MM	2.0MM	CU
PA3516	Hubice kónická	16.0	69.0MM	2.0MM	CU



#### SGB/DMB/STH

#### 240A/240W

Obj.č.	Popis	Průměr	TI.	Materiál
* PB2415	Hubice válcová	17.2	1.40MM	Cu
PB2416	Hubice kónická	12.6	1.40MM	Cu
PB2417	Hubice kuželová	10.0	1.40MM	Cu

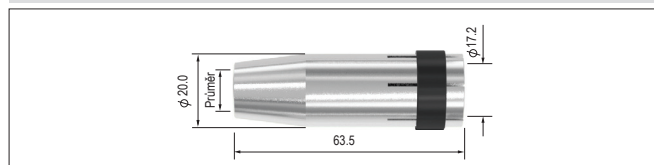

#### SGB/DMB

#### 360A

Obj.č.	Popis	Průměr	TI.	Materiál
* PB3615	Hubice válcová	19.0	2.25MM	Cu
PB3616	Hubice kónická	16.1	2.25MM	Cu
PB3617	Hubice kuželová	12.0	2.25MM	Cu

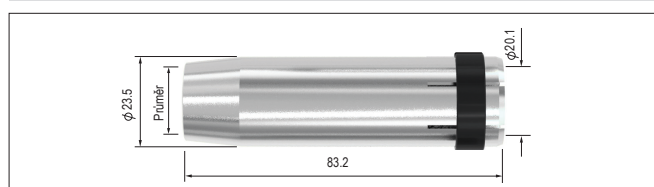

#### SGA

#### 155A

Obj.č.	Popis	Průměr	Délka	TI.	Materiál
PA1530	Hubice kónická	12.0	52.0MM	1.5MM	CU
* PA1530L	Hubice kónická	12.0	54.0MM	1.5MM	CU



#### SGA

#### 455A

Obj.č.	Popis	Průměr	Délka	TI.	Materiál
PA4527	Hubice cylindr	24.0	83.0MM	2.0MM	CU
* PA4528	Hubice kónická	19.0	85.0MM	2.0MM	CU
PA4529	Hubice kónická	16.0	85.0MM	2.0MM	CU



\* Standardní vybavení hořáku

**Průvlaky**

<b>SGB/STH/SGA/UHB</b>			<b>150A/155A</b>
Obj.č.	Popis	Materiál	Ø drátu MM
PB1527-06	Průvlak	Cu	0.6
* PB1527-08	Průvlak	Cu	0.8
PB1527-09	Průvlak	Cu	0.9
PB1527-10	Průvlak	Cu	1.0
PB1527-12	Průvlak	Cu	1.2

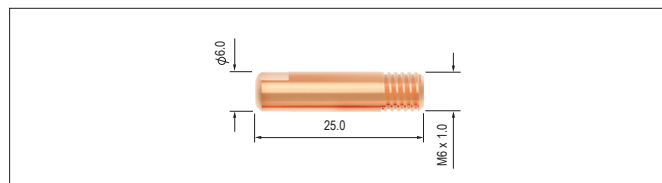

<b>SGB/STH/DMB</b>			<b>240A/250A/360A/ 240W/401W</b>
Obj.č.	Popis	Materiál	Ø drátu MM
PB2504-06	Průvlak	Cu	0.6
PB2504-08	Průvlak	Cu	0.8
PB2504-09	Průvlak	Cu	0.9
* PB2504-10	Průvlak	Cu	1.0
PB2504-12	Průvlak	Cu	1.2
PB2504-14	Průvlak	Cu	1.4
PB2504-16	Průvlak	Cu	1.6
PB2504-10A	Průvlak	Cu	1.0
PB2504-12A	Průvlak	Cu	1.2
PB2504-16A	Průvlak	Cu	1.6

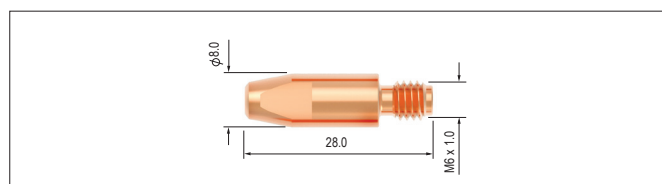

PB2505-08	Průvlak	CuCrZr	0.8
PB2505-09	Průvlak	CuCrZr	0.9
PB2505-10	Průvlak	CuCrZr	1.0
PB2505-12	Průvlak	CuCrZr	1.2
PB2505-16	Průvlak	CuCrZr	1.6
PB2505-10A	Průvlak	CuCrZr	1.0
PB2505-12A	Průvlak	CuCrZr	1.2
PB2505-16A	Průvlak	CuCrZr	1.6

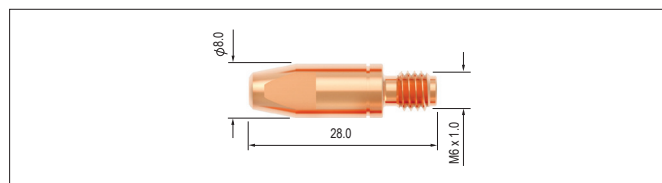

Průvlaky s A v kódu jsou určeny pro svařování hliníkem

\* Standardní vybavení hořáku

<b>SGB/DMB SGA</b>			<b>360A/305A/355A/na přání 455 401W/501W/555W</b>
Obj.č.	Popis	Materiál	Ø drátu MM
PB4014-08	Průvlak	Cu	0.8
PB4014-09	Průvlak	Cu	0.9
PB4014-10	Průvlak	Cu	1.0
* PB4014-12	Průvlak	Cu	1.2
PB4014-14	Průvlak	Cu	1.4
PB4014-16	Průvlak	Cu	1.6
PB4014-20	Průvlak	Cu	2.0
PB4014-24	Průvlak	Cu	2.4
PB4014-10A	Průvlak	Cu	1.0
PB4014-12A	Průvlak	Cu	1.2
PB4014-16A	Průvlak	Cu	1.6

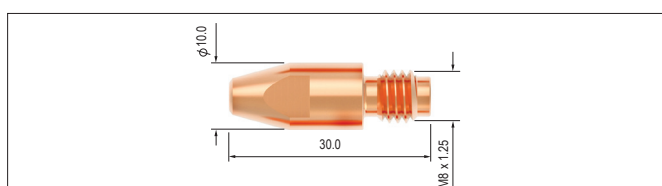

PB4015-08	Průvlak	CuCrZr	0.8
PB4015-09	Průvlak	CuCrZr	0.9
PB4015-10	Průvlak	CuCrZr	1.0
PB4015-12	Průvlak	CuCrZr	1.2
PB4015-13	Průvlak	CuCrZr	1.3
PB4015-14	Průvlak	CuCrZr	1.4
PB4015-16	Průvlak	CuCrZr	1.6
PB4015-24	Průvlak	CuCrZr	2.4
PB4015-10A	Průvlak	CuCrZr	1.0
PB4015-12A	Průvlak	CuCrZr	1.2
PB4015-16A	Průvlak	CuCrZr	1.6

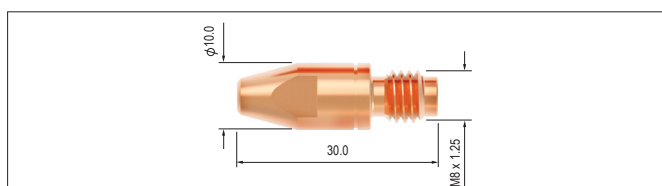

<b>SGA</b>			<b>455A</b>
Obj.č.	Popis	Materiál	Ø drátu MM
PB6015-10	Průvlak	CuCrZr	1.0
* PB6015-12	Průvlak	CuCrZr	1.2
PB6015-14	Průvlak	CuCrZr	1.4
PB6015-16	Průvlak	CuCrZr	1.6
PB6015-20	Průvlak	CuCrZr	2.0
PB6015-24	Průvlak	CuCrZr	2.4

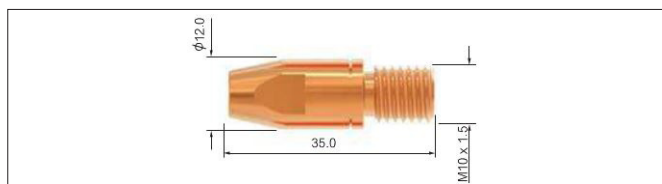

## Mezikusy

### SGB/STH/UHB

### 150A

Obj.č.	Popis	Materiál
* PB1507L/H	Mezikus	Mosaz

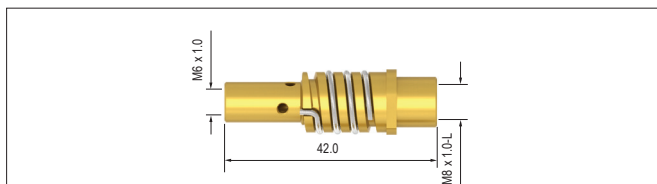

### SGB/DMB/STH

### 240A/240W

Obj.č.	Popis	Materiál
* PB2412	Mezikus	Mosaz

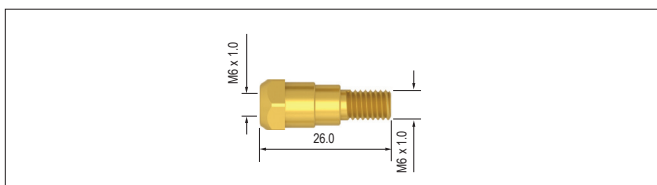

### SGB

### 250A

Obj.č.	Popis	Materiál
* PB2506	Mezikus	Mosaz

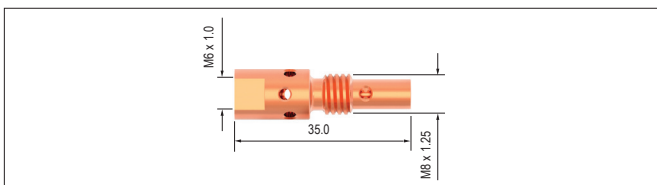

PB2536 Mezikus M8

Mosaz

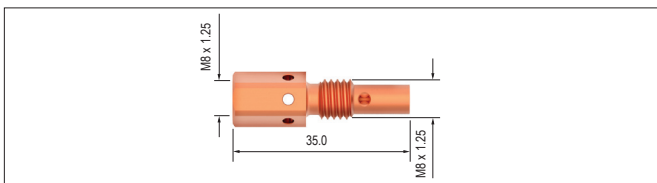

### SGB/DMB

### 360A

Obj.č.	Popis	Materiál
PB3612	Mezikus 28.5mm M6	Mosaz
PB3613	Mezikus 31.5mm M6	Mosaz
* PB3614	Mezikus 28.5mm M8	Mosaz

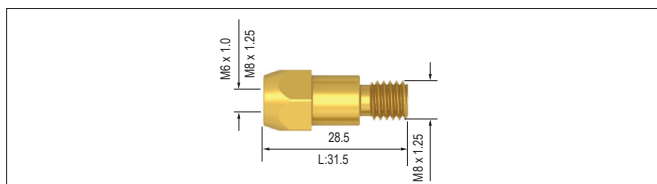

### SGB/DMB

### 401W/501W

Obj.č.	Popis	Materiál
* PB5001	Mezikus	Mosaz
PB5001C	Mezikus	Měď

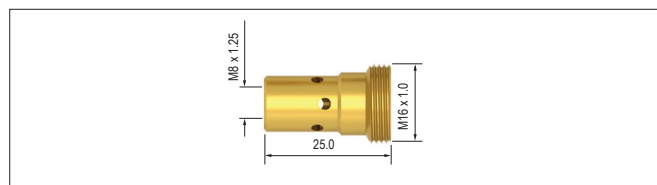

PB5001L

Mezikus

Mosaz

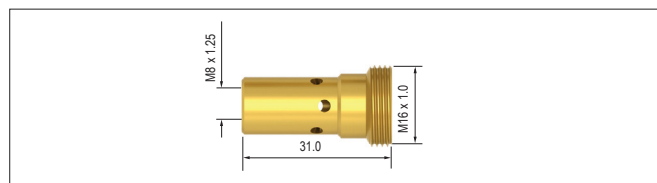

### SGA

### 155A

Obj.č.	Popis	Materiál
* PA1506	Mezikus	Mosaz

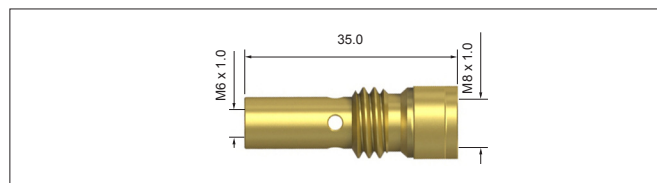

### SGA

### 305A/355A

Obj.č.	Popis	Materiál
* PA3506	Mezikus	Mosaz

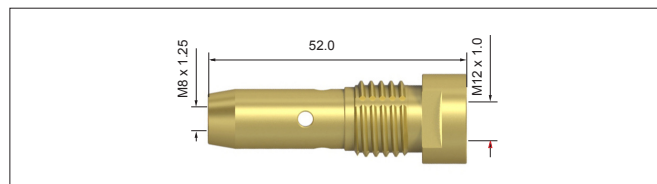

### SGA

### 455A

Obj.č.	Popis	Materiál
* PA4506	Mezikus	Mosaz



\* Standardní vybavení hořáku

**Mezikusy**

**SGA na přání pro 455A**

Obj.č.	Popis	Materiál
PA4536	Mezikus	Mosaz

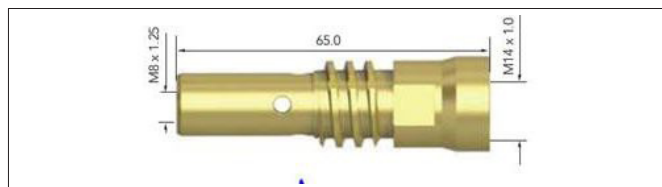

**SGB/DMB 555W**

Obj.č.	Popis	Materiál
* PB5501	Mezikus	Měď

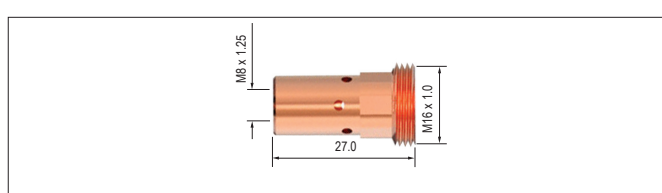

**Rozdělovače plynu**

**SGB/DMB/STH 240A/240W**

Obj.č.	Popis	Colour	Materiál
* PB2405B	Rozdělovač vzduchu	Černý	DMC3
PB2405C	Rozdělovač vzduchu	Bílý	Keramický
PB2405W	Rozdělovač vzduchu	Bílý	DMC3
PB2405S	Rozdělovač vzduchu	Červený	Silicon

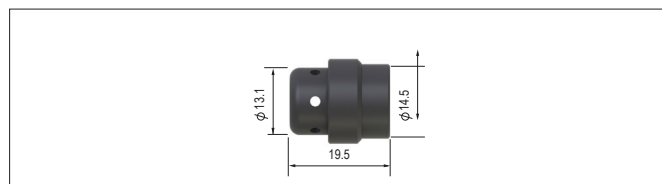

**SGB/DMB 401W/501W/555W**

Obj.č.	Popis	Colour	Materiál
* PB5005B	Rozdělovač vzduchu	Černý	DMC3
PB5005C	Rozdělovač vzduchu	Bílý	Keramický
PB5005W	Rozdělovač vzduchu	Bílý	DMC3
PB5005H	Rozdělovač vzduchu	Černý	DMC3

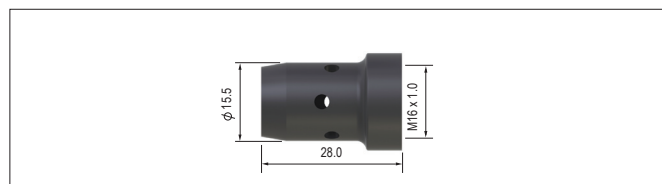

**SGB/DMB 360A**

Obj.č.	Popis	Colour	Materiál
* PB3605B	Rozdělovač vzduchu	Černý	DMC3
PB3605C	Rozdělovač vzduchu	Bílý	Keramický
PB3605W	Rozdělovač vzduchu	Bílý	DMC3
PB3605H	Rozdělovač vzduchu	Černý	DMC3

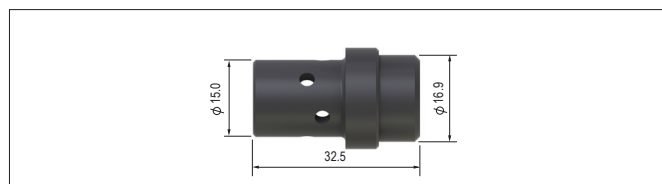

\* Standardní vybavení hořáku