

PEGAS 320 AC/DC

Svařovací inverter pro svařování hliníku, nerezí a uhlíkatých ocelí metodami TIG AC/DC a MMA AC/DC

Stroje PEGAS AC/DC jsou určeny pro specializované svařecí provozy se širokou škálou svařovacích prací. Výbavou jsou určeny především pro svařování metodou TIG. Samozřejmostí je množství neocenitelných funkcí umožňujících efektivní využití:

Předfuk a dofuk ochranného plynu

- Náběh a doběh proudu
- Startovací a koncový proud
- HF vysokofrekvenční zapalování
- Režim ovládání 2 a 4 takt
- Pulsní režim
- UP-DOWN ovládání z hořáku
- AC Balance (úroveň čištění hliníku) - umožňuje nastavení vyvážení kladné vůči záporné části vlny s nastavením více do kladných hodnot lze docílit lepšího čištění, nastavením do záporných hodnot, větší průvar
- HOT START, ARC FORCE a ANTISTICK



Inverter for TIG AC/DC and MMA welding of aluminium, stainless-steel, steel and also in DC or AC

Machines PEGAS AC/DC are designed for specialized welding operations with a wide range of welding work. They designed primarily for TIG welding. Of course there is the amount of invaluable features to enable effective use:

- Post and Pregas
- Slope Up and Slope Down
- Start and End current
- HF ignition
- 2 and 4 stroke
- Pulse mode
- UP-DOWN Current control on the torch
- AC Balance (Level of clearance of Aluminium) -for exide-cleaning and penetration, adjustable AC frequency to manage welding speed and penetration
- HOT START, ARC FORCE a ANTISTICK

Jemné nastavení parametrů
Smooth settings

Tlačítko přepínač MMA/TIG
HF/TIG LIFT ARC
Button switch MMA/TIG HF/TIG LIFT ARC

Tlačítko přepínač AC/DC
Button switch AC/DC

Enkodér
Encoder

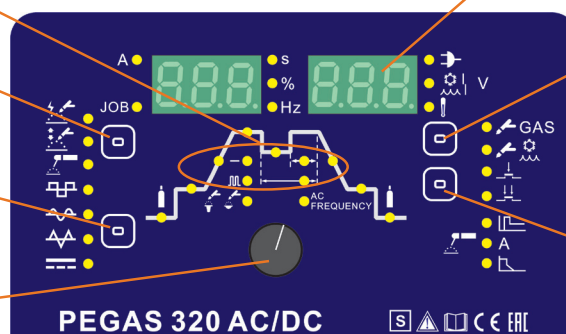













Display

Tlačítko výběru chlazení –
vzduch/voda
Button switch - selection of cooling
air / water

Tlačítko přepínače TIG 2T
nebo 4T
Button TIG 2T or 4T (two stroke, four
stroke)

Informace pro objednání / Ordering Information

Ilustrace / Illustration	Obj. číslo / Part No	Popis / Description
	5.0526-SET	PEGAS 320 AC/DC včetně chladicí jednotky a vozíku (rudlu), with cooling and trolley inverter, napájecí kabel, návod / Inverter, power cord, manual
		Doporučené TIG hořáky viz dokument „Doporučené hořáky TIG/ See the recommended TIG torches on document „Recommended TIG torches“
	VM0023	Kabel zemnicí 3 m 400 A 35mm2 rychl.35-50 / Earthing Cable 3 m 400 A 35mm2 35-50
	VM0185	Kabel s držákem E 3 m 400 A 35-70 / Cable with E holder 3 m
	5847	Sada konektory ST 12 PIN / Set Connectors ST 12 PIN
	8.462.124	Rychlospojka plyn Pegas 160 MIG (je součástí hadice VM0321-2/ Quick connector Gas Pegas 160 MIG (in price of machine)
	S7SUN9B	Kukla samost. S9B Rychlý modrý žralok / Welding Helmet S9B Shooting Blue Shark
	S777	Kukla samostmívací Barracuda S777 / Welding Helmet Barracuda S777
	S7S	Kukla samostmívací ALFA IN S7S, S7SU / Welding Helmet ALFA IN S7S, S7SU
	VM0321-2	Hadice plyn. 3m Pegas rychlospojka G1/4 opředená / Hose Gas 3m Pegas quick connector G1/4
	5.0174ST	DOV PEGAS dálk.ovl. pedál 3m s konektorem Smart Foot Pedal Remote CTRL 3 m PEGAS incl. Connector Smart
	5.0513	Vozík pro TIG ALFIN T, AC/DC (rudlu) / Trolley for TIG ALFIN T, AC/DC
	6008	Ventil red. FIXICONTROL Argon a CO2 2 man. /
	6011	Pressure Reducer FIXICONTROL Argon and CO2 2 man.
	6124	Ventil red. BASECONTROL AR a CO2 / Pressure Reducer BASECONTROL Ar and CO2
	6125	

Technická data / Technical data

ČESKY	ENGLISH	J./Units	PEGAS 320 AC/DC			
Metoda	Method		MMA - AC	MMA - DC	TIG - AC	TIG - DC
Síťové napětí	Mains voltage	V/Hz	3 x 400/50-60			
Rozsah svař. proudu	Welding current range	A	10- 320	10- 320	10- 320	10- 320
Napětí naprázdno U_{20}	Open-circuit voltage U_{20}	V	-	75,0	-	75,0
Jištění	Mains protection	A	25 @			
Max. efektivní proud I_{1eff}	Max. effective current I_{1eff}	A	21,0	19,4	15,1	14,3
Svařovací proud (DZ=100%) I_2 $t_a = 40^\circ\text{C}$	Welding current (DC=100%) I_2 $t_a = 40^\circ\text{C}$	A	250		250	
Svařovací proud (DZ=60%) I_2 $t_a = 40^\circ\text{C}$	Welding current (DC=60%) I_2 $t_a = 40^\circ\text{C}$	A	320		320	
Svařovací proud (DZ=x%) I_2 $t_a = 40^\circ\text{C}$	Welding current (DC=x%) I_2 $t_a = 40^\circ\text{C}$	A	60%=320		60%=320	
Krytí	Protection		IP23S			
Normy	Standards		EN 60974-1, EN 60974-10 cl. A			
Rozměry (š x d x v)	Dimensions (w x l x h)	mm	240 x 600 x 440			
Hmotnost	Weight	kg	25,2			